

ข้อมูลผลิตภัณฑ์

เครื่องดูดฝุ่นแบบเคลื่อนย้ายได้570A

ตัวเก็บฝุ่นที่มีประสิทธิภาพสูงดูดฝุ่นได้ดีในระยะทางแนวนอนและแนวตั้ง



This content is protected under copyright law, furnished for informational use only, and subject to change without notice. © Nederman Holding AB

2026-06-11

1/11

เครื่องดูดฝุ่นแบบเคลื่อนย้ายได้ 570A

- ✓ ระบบไซโลที่มีลิ้นขนาดใหญ่
- ✓ เหมาะสำหรับวัสดุที่มีน้ำหนักมากและมีฤทธิ์กัดกร่อน
- ✓ ใส้กรองทำความสะอาดตัวเองที่แข็งแรงและมีประสิทธิภาพ

"การกำหนดค่าของโมดูลจะคล้ายกับ 570A ซึ่งมีจุดมุ่งหมายสำหรับการใช้งานที่ยากที่สุดเช่นการจัดการวัสดุกัดกร่อนและวัสดุที่มีน้ำหนักมาก ความแข็งแรงของหน่วยและกำลังจากเครื่องพ่นไอน้ำที่เชื่อถือได้ช่วยให้เครื่องเหมาะสำหรับการใช้งานจำนวนมาก เครื่องดูดฝุ่นอุตสาหกรรมหลายชนิดไม่สามารถใช้งานได้ตัวอย่างเช่นในการเก็บรวบรวมวัตถุระเบิดในห้องโถงระเบิดการกู้ภัยในโรงหล่อ ฯลฯ"

หน่วยของคุณสามารถกำหนดค่าให้ตรงกับความต้องการเฉพาะของคุณ สามารถใช้เครื่องเป่าลมได้หลายแบบขึ้นอยู่กับความต้องการ แต่ยังสามารถใช้กับอากาศอัด หัวฉีดสามารถวางลงบนไซโลมือถือที่มีตัวกรองมีลิ้นและช่องใส่รียก

Nederman มีช่วงของวาล์วจำหน่ายที่แตกต่างกันซึ่งสามารถติดตั้งกับไซโลเพื่อการปลดปล่อยสารที่สะสมได้ง่าย

หากใช้วัสดุขนาดใหญ่ Nederman แนะนำให้ใช้ตัวคั่นล่วงหน้าก่อนหน่วยสูญญากาศ ดูข้อมูลเพิ่มเติมที่คู่มือวิศวกรรม Nederman

ใช้โมดูลที่เชื่อมต่อกับ 570A เท่านั้นที่กำหนดได้คุณสามารถเลือก ejectormodule, filtermodule, silomodule และ valve discharge ได้

1. เลือก ejectormodule ขึ้นอยู่กับแรงดูดและการไหลของอากาศที่ต้องการ

2. เลือก filtermodule ขึ้นอยู่กับความสามารถของตัวกรอง

3. เลือก Silomodule

4. เลือกวาล์วปล่อย

5. เลือกอุปกรณ์ทำความสะอาด

เลือกวิธีการควบคุมวาล์วมีสี่ของคุณ:

1. การควบคุมด้วยไฟฟ้า - คุณต้องมีวาล์ว namur, วาล์วขดลวดแม่เหล็กไฟฟ้าที่แนะนำสำหรับขนาดเครื่องเป่าลมที่คุณเลือกและกล่องควบคุม

2. ควบคุมด้วยอากาศ - คุณต้องมีวาล์ว namur

ท่อส่งอากาศไปยังวาล์ว namur ไม่ได้มาจาก Nederman

ระบบควบคุมที่มีฟังก์ชันต่างๆมากมายสามารถใช้เป็นอุปกรณ์เสริมได้

ตรวจสอบให้แน่ใจว่าคุณมีคุณสมบัติตรงตามข้อกำหนดทั้งหมดสำหรับโมดูลของคุณ

This content is protected under copyright law, furnished for informational use only, and subject to change without notice. © Nederman Holding AB

2026-06-11

2/11

Nederman

เครื่องดูดฝุ่นแบบเคลื่อนย้ายได้ 570A

เครื่องดูดฝุ่นแบบเคลื่อนย้ายได้ 570A

[ProductCertifications]	CE
[ProductFiltercleaningMethod]	[CompressedAir]
[ProductApplication]	ฝุ่น, เมล็ด, กรวด, เศษ

This content is protected under copyright law, furnished for informational use only, and subject to change without notice. © Nederman Holding AB





2026-06-11





3/11

Nederman

เครื่องดูดฝุ่นแบบเคลื่อนย้ายได้570A

รุ่น

	เลขที่สินค้า	[ItemCompressedAirRequirement]	[ItemMaxAirFlow]	[ItemMaxVaccum]	[ItemWeight]	[ItemFilterType]	[ItemNbrofFilterElements]
	43051000 ^[1]	4,3 Nm ³ /min @ 7 bar	330 Nm ³ /h	-68	18		
	43051001 ^[1]	5,3 Nm ³ /min @ 7 bar	318 Nm ³ /h	-78	18		
	43051002 ^[2]	5,4 Nm ³ /min @ 7 bar	690 Nm ³ /h	-48	18		
	43051003 ^[2]	8,6 Nm ³ /min @ 7 bar	660 Nm ³ /h	-68	18		

	เลขที่สินค้า	[ItemCompressedAirRequirement]	[ItemMaxAirFlow]	[ItemMaxVaccum]	[ItemWeight]	[ItemFilterType]	[ItemNbrofFilterElements]
							
	43162101				40	ไส้กรองแบบถถ	70
	43164101				55	ไส้กรองแบบถถ	70
	43470034				80		

[1] Recommended with filtermodule 43162101
[2] Recommended with filtermodule 43164101

This content is protected under copyright law, furnished for informational use only, and subject to change without notice. © Nederman Holding AB

2026-06-11





4/11

Nederman

เครื่องดูดฝุ่นแบบเคลื่อนย้ายได้570A

อุปกรณ์เสริม

	อุปกรณ์เสริม	เลขที่สินค้า
	Discharge valve manual	43630001
	Disch valve w/counterwt	43630200
	Discharge valve pneum	43630100
	Pinch valve DN65	43632001
	Pinch valve DN80	43632100
	Manual butterflyvalve kit, MFC	43630400
	Hose PU12-51 L=10m	43832600

	อุปกรณ์เสริม	เลขที่สินค้า
	Hose PU12-51 L=5m	43832500
	Hose PU12-51 L=20m	43832300
	Hose PU12-51 L=7,5m w. couplings	43832102
	Hose PU12-51 L=10m w. couplers	43832200
	Hose PU12-63 L=5m	43833200
	Hose PU12-63 L=10m	43833001

This content is protected under copyright law, furnished for informational use only, and subject to change without notice. © Nederman Holding AB









2026-06-11





5/11

Nederman

เครื่องดูดฝุ่นแบบเคลื่อนย้ายได้ 570A

อุปกรณ์เสริม

	อุปกรณ์เสริม	เลขที่สินค้า
	Hose PU12-63 L=20m	43833100
	Hose PU12-76 L=10m	43834200
	Hose PU12-76 L=20m	43834300
	Mountingplate f/0802010 +0801020	43690001
	Control System for Ejectors	43220034
	ตัวระบุระดับที่ได้รับการรับรองจาก ATEX ให้การตรวจสอบอย่างปลอดภัยในสภาพแวดล้อมอันตรายพร้อมคำแนะนำในคู่มือผู้ใช้โดยละเอียด	40375269
	Suct equip compl d51/500	42932100
	Suct equip compl d51/400	42932800
	Suct equip compl d51/400	42932300

	อุปกรณ์เสริม	เลขที่สินค้า
	Floor suct head d51/500	43840150
	Floor suct headd51/400/65	43840250
	Brush suct head d51/400	43840550
	Hand suct h stiff brushd51	43860001

This content is protected under copyright law, furnished for informational use only, and subject to change without notice. © Nederman Holding AB











2026-06-11



6/11

Nederman

เครื่องดูดฝุ่นแบบเคลื่อนย้ายได้570A

อุปกรณ์เสริม

	อุปกรณ์เสริม	เลขที่สินค้า
	Hand suct head pp d51	43861001
	Conical nozzle d51	43862001
	Suct pipe bend d51 artist	43842150
	Suction pipe d51 PEHD-el 1m	43842001
	Gulper head d51 w/handle	43850150
	Gulper head d51	43850001
	Scraping tool d51 l1000	43851150
	Scraping tool d51 l500	43851050
	Nozzle swarf D=50mm	40150030
	Floor suct head d63/500	43840400
	Gulper head d63	43850050

	อุปกรณ์เสริม	เลขที่สินค้า
		
	Gulper head d63 hatch	43850051
	Gulper head d63 w/handle	43850200

This content is protected under copyright law, furnished for informational use only, and subject to change without notice. © Nederman Holding AB













2026-06-11

7/11

Nederman

เครื่องดูดฝุ่นแบบเคลื่อนย้ายได้ 570A

อุปกรณ์เสริม

	อุปกรณ์เสริม	เลขที่สินค้า
	Scraping tool d63 l1000	43851200
	Suct pipe bend alum d63	43843050
	Swivel steel d63	43843100
	Suction pipe alum d63	43843001
	Scraping tool d63 l500	43851100
	Gulper head d76	43850100
	Gulper head d76 w/handle	43850250
	Scraping tool d76 l1000	43851250
	Hose red conical d76-63	43880350
	Red conical d76-51, including flap valve 43885001	43880300
	Hose red conical d63-51	43880250
	Hose connector d63	43880100
	Hose connector d50	43880050

This content is protected under copyright law, furnished for informational use only, and subject to change without notice. © Nederman Holding AB





2026-06-11

8/11

Nederman

เครื่องดูดฝุ่นแบบเคลื่อนย้ายได้ 570A

อุปกรณ์เสริม

	อุปกรณ์เสริม	เลขที่สินค้า
	Hose connect conical d76	43880150
	Control S for NE 22-76	43220001
	Control S for NE 22-76, wo/control box	43220026
	Control S for NE86-96, wo/control box	43220008
	Floor suct head d63/600	43840450

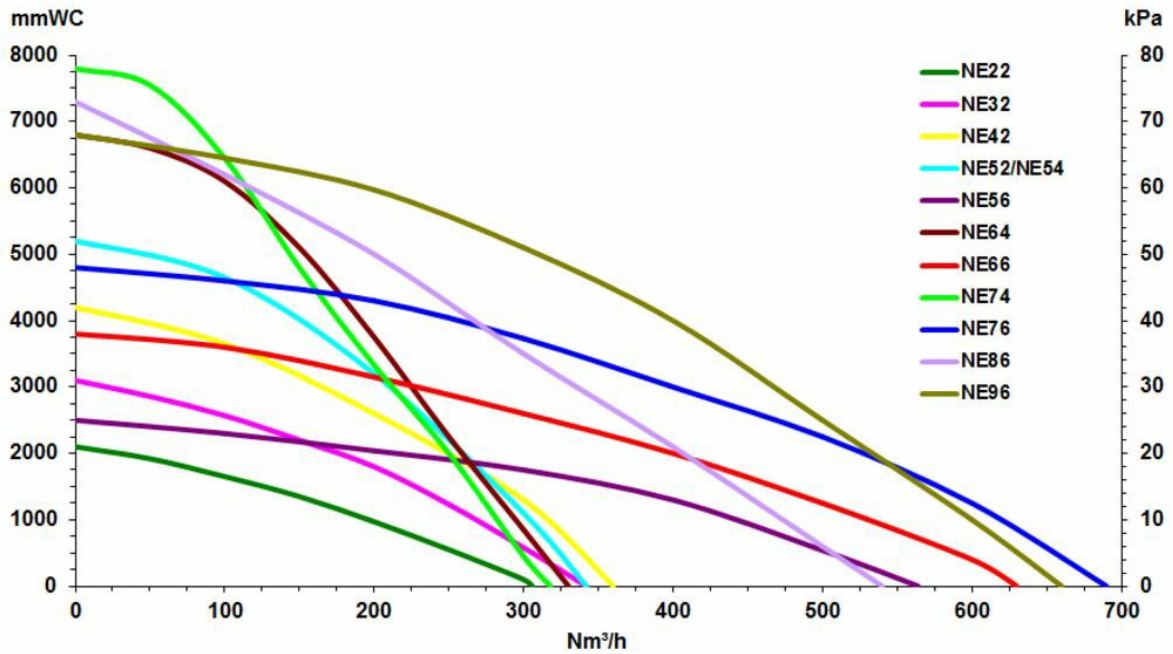

Air Powered ejectors All performance data are based on 7 bar supply pressure

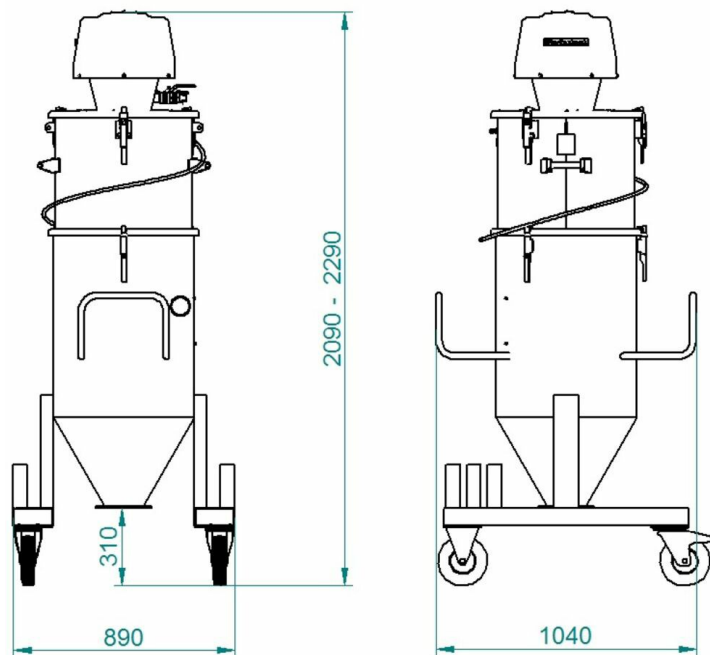

The height of the configuration is depending on filtermodule choosen.

Ejector/Hose dimension	ø51mm	ø63mm	ø76mm
NE64	2	2,4	N/A
NE74	2,3	2,7	N/A
NE76	1,7	2,7	3,6
NE96	2,6	3,6	4,9

Capacity (tonne/hour) with Blasting media 2,4kg/liter and 20m hose