

เครื่องดูดฝุ่นสำหรับฝุ่นหยาบ

ตัวเก็บฝุ่นที่มีประสิทธิภาพสำหรับการดูดไปตามแนวนอนและแนวตั้งระยะยาว



เครื่องดูดฝุ่นสำหรับฝุ่นหยาบ

- ✓ แผ่นกรองทำความสะอาดตัวเองที่แข็งแรงและมีประสิทธิภาพ
- ✓ เครื่องพ่นไอน้ำประสิทธิภาพสูงและเชื่อถือได้เป็นเครื่องผลิตสูญญากาศ
- ✓ เหมาะสำหรับวัสดุหนักและ / หรือวัสดุขี้ด
- ✓ ระบบควบคุมที่มีฟังก์ชันต่างๆมากมายสามารถใช้เป็นอุปกรณ์เสริมได้

"การกำหนดค่าของโมดูลจะคล้ายกับ 600A ซึ่งมีจุดมุ่งหมายสำหรับการใช้งานที่ยากลำบากเช่นการจัดการวัสดุกัดกร่อนและวัสดุที่มีน้ำหนักมากความหนาแน่นของตัวเครื่องและพลังงานจากเครื่องพ่นไอน้ำที่เชื่อถือได้ช่วยให้เครื่องเหมาะสำหรับงานที่ต้องการมาก เครื่องดูดฝุ่นอุตสาหกรรมหลายชนิดไม่สามารถใช้งานได้ตัวอย่างเช่นในการเก็บรวบรวมวัสดุระเบิดในห้องโถงระเบิดการกู้ภัยในโรงหล่อ ฯลฯ หน่วยของคุณสามารถกำหนดค่าให้ตรงกับความต้องการเฉพาะของคุณ สามารถใช้เครื่องเป่าลมได้หลายแบบขึ้นอยู่กับความต้องการ แต่ยังสามารถใช้ได้กับอากาศอัด หัวฉีดสามารถวางลงบนโซ่ไลน์พร้อมตัวกรองช่วงของวาล์วระบายอากาศที่แตกต่างกันซึ่งสามารถติดตั้งกับโซ่ไลน์เพื่อการปลดปล่อยสารที่สะสมได้ง่าย หากใช้วัสดุขนาดใหญ่ Nederman แนะนำให้ใช้ตัวคั่นล่วงหน้าก่อนหน่วยสูญญากาศ

ในการกำหนดค่า 600A ของคุณคุณสามารถเลือก ejectormodule, filtermodule, silomodule และ valve discharge ที่ระบุไว้ในเอกสารนี้และใช้ mfc (โมดูลสำหรับการกำหนดค่า) ในชื่อ

1. เลือก ejectormodule ขึ้นอยู่กับแรงดูดและการไหลของอากาศที่ต้องการ
2. เลือก filtermodule ขึ้นอยู่กับความสามารถของตัวกรอง
3. เลือก Silomodule
4. เลือกวาล์วปล่อย
5. เลือกอุปกรณ์ทำความสะอาด

เลือกวิธีการควบคุมวาล์วผีเสื้อของคุณ:

1. การควบคุมด้วยไฟฟ้า - คุณต้องมีวาล์ว namur, วาล์วขดลวดแม่เหล็กไฟฟ้าที่แนะนำสำหรับขนาดเครื่องเป่าลมที่คุณเลือกและกล่องควบคุม
2. ควบคุมด้วยอากาศ - คุณต้องมีวาล์ว namur ท่อส่งอากาศไปยังวาล์ว namur ไม่ได้มาจาก Nederman

ตรวจสอบให้แน่ใจว่าได้ปฏิบัติตามข้อกำหนดทั้งหมดสำหรับ โมดูลแล้ว ความสูงของการกำหนดค่าของคุณขึ้นอยู่กับสิ่งที่ตัวกรองและขาที่คุณเลือก

This content is protected under copyright law, furnished for informational use only, and subject to change without notice. © Nederman Holding AB

2026-06-11

2/11

Nederman

เครื่องดูดฝุ่นสำหรับฝุ่นหยาบ

เครื่องดูดฝุ่นสำหรับฝุ่นหยาบ

[ProductCertifications]	CE
[ProductFiltercleaningMethod]	[CompressedAir]
[ProductApplication]	เมล็ด, กรวด, เศษ, ฝุ่น

This content is protected under copyright law, furnished for informational use only, and subject to change without notice. © Nederman Holding AB





2026-06-11







3/11

Nederman

เครื่องดูดฝุ่นสำหรับฝุ่นหยาบ

รุ่น

	เลขที่สินค้า	[ItemCompressedAirRequirement]	[ItemMaxAirFlow]	[ItemMaxVaccum]	[ItemWeight]	[ItemFilterType]	[ItemNbrofFilterElements]
	43051000 ^[1]	4,3 Nm ³ /min @ 7 bar	330 Nm ³ /h	-68	18		
	43752001						
	43756001 ^[2]						
	43756100 ^[2]						

	เลขที่สินค้า	[ItemCompressedAirRequirement]	[ItemMaxAirFlow]	[ItemMaxVaccum]	[ItemWeight]	[ItemFilterType]	[ItemNbrofFilterElements]
							
	43757001 ^[3]						
	43051001 ^[1]	5,3 Nm ³ /min @ 7 bar	318 Nm ³ /h	-78	18		
	43051002 ^[4]	5,4 Nm ³ /min @ 7 bar	690 Nm ³ /h	-48	18		
	43051003 ^[4]	8,6 Nm ³ /min @ 7 bar	660 Nm ³ /h	-68	18		
	43164101				55	ไส้กรองแบบถลุง	70

^[1] Recommended with filtermodule 43162101

^[2] Each configuration needs the quantity of three legs, so to get a complete product you need to order three pieces of chosen number

^[3] To be used with 43756100, order three pieces

^[4] Recommended with filtermodule 43164101

This content is protected under copyright law, furnished for informational use only, and subject to change without notice. © Nederman Holding AB

2026-06-11

4/11

Nederman

เครื่องดูดฝุ่นสำหรับฝุ่นหยาบ

อุปกรณ์เสริม

	อุปกรณ์เสริม	เลขที่สินค้า
	Discharge valve manual	43630001
	Pinch valve DN65	43632001
	Manual butterfly valve kit, MFC	43630400
	Pinch valve DN80	43632100
	Pinch valve DN100	43632200
	Disch valve w/counterwt	43630200
	Discharge valve pneum	43630100

	อุปกรณ์เสริม	เลขที่สินค้า
	Discharge valve Linatex d100 set w/	43630300
	Bagholder f/0920220/230	43640001
	Bagholder f/0920210	43640003
	Plastic bag S50 - 25pcs 630x800	43650104
	Bagholder f/big bag	43640201
	Bagholder for big bag, MFC	43640217

This content is protected under copyright law, furnished for informational use only, and subject to change without notice. © Nederman Holding AB

2026-06-11



5/11

Nederman

เครื่องดูดฝุ่นสำหรับฝุ่นหยาบ

อุปกรณ์เสริม

	อุปกรณ์เสริม	เลขที่สินค้า
	Control S for NE 22-76, wo/control box	43220026
	Control S for NE86-96, wo/control box	43222008
	Control S for NE 22-76	43220001
	Electrical Control system for ejector NE 86 (Suction time: 0-5 min, Discharge time: 0-15 sek)	43222001
	Mountingplate f/0802010 +0801020	43690001
	Control System for Ejectors	43220034
	Hose PU12-51 L=10m	43832600
	Hose PU12-51 L=5m	43832500
	Hose PU12-51 L=20m	43832300

	อุปกรณ์เสริม	เลขที่สินค้า
	Hose PU12-51 L=7,5m w. couplings	43832102
	Hose PU12-51 L=10m w. couplers	43832200
	Hose PU12-63 L=5m	43833200
	Hose PU12-63 L=10m	43833001

This content is protected under copyright law, furnished for informational use only, and subject to change without notice. © Nederman Holding AB













2026-06-11

6/11

Nederman

เครื่องดูดฝุ่นสำหรับฝุ่นหยาบ

อุปกรณ์เสริม

	อุปกรณ์เสริม	เลขที่สินค้า
	Hose PU12-63 L=20m	43833100
	Hose PU12-76 L=10m	43834200
	Hose PU12-76 L=20m	43834300
	Suct equip compl d51/500	42932100
	Suct equip compl d51/400	42932800
	Suct equip compl d51/400	42932300
	Floor suct head d51/500	43840150
	Floor suct head d51/400/65	43840250
	Brush suct head d51/400	43840550
	Hand suct h stiff brush d51	43860001
	Hand suct head pp d51	43861001
	Conical nozzle d51	43862001

	อุปกรณ์เสริม	เลขที่สินค้า
	Suct pipe bend d51 artist	43842150

This content is protected under copyright law, furnished for informational use only, and subject to change without notice. © Nederman Holding AB













2026-06-11

7/11













Nederman

เครื่องดูดฝุ่นสำหรับฝุ่นหยาบ

อุปกรณ์เสริม

	อุปกรณ์เสริม	เลขที่สินค้า
	Suction pipe d51 PEHD-el 1m	43842001
	Gulper head d51 w/handle	43850150
	Gulper head d51	43850001
	Scraping tool d51 l1000	43851150
	Scraping tool d51 l500	43851050
	Nozzle swarf D=50mm	40150030
	Floor suct head d63/500	43840400
	Gulper head d63	43850050
	Gulper head d63 hatch	43850051
	Gulper head d63 w/handle	43850200
	Scraping tool d63 l1000	43851200
	Suct pipe bend alum d63	43843050
	Swivel steel d63	43843100

อุปกรณ์เสริม

	อุปกรณ์เสริม	เลขที่สินค้า
	Suction pipe alum d63	43843001
	Scraping tool d63 I500	43851100
	Gulper head d76	43850100
	Gulper head d76 w/handle	43850250
	Scraping tool d76 I1000	43851250
	Hose red conical d76-63	43880350
	Red conical d76-51, including flap valve 43885001	43880300
	Hose red conical d63-51	43880250
	Hose connector d63	43880100
	Hose connector d50	43880050
	ตัวระบุระดับที่ได้รับการรับรองจาก ATEX ให้การตรวจสอบอย่างปลอดภัยในสภาพแวดล้อมอันตรายพร้อมคำแนะนำในคู่มือผู้ใช้โดยละเอียด	40375269
	Hose connect conical d76	43880150
	Floor suct head d63/600	43840450

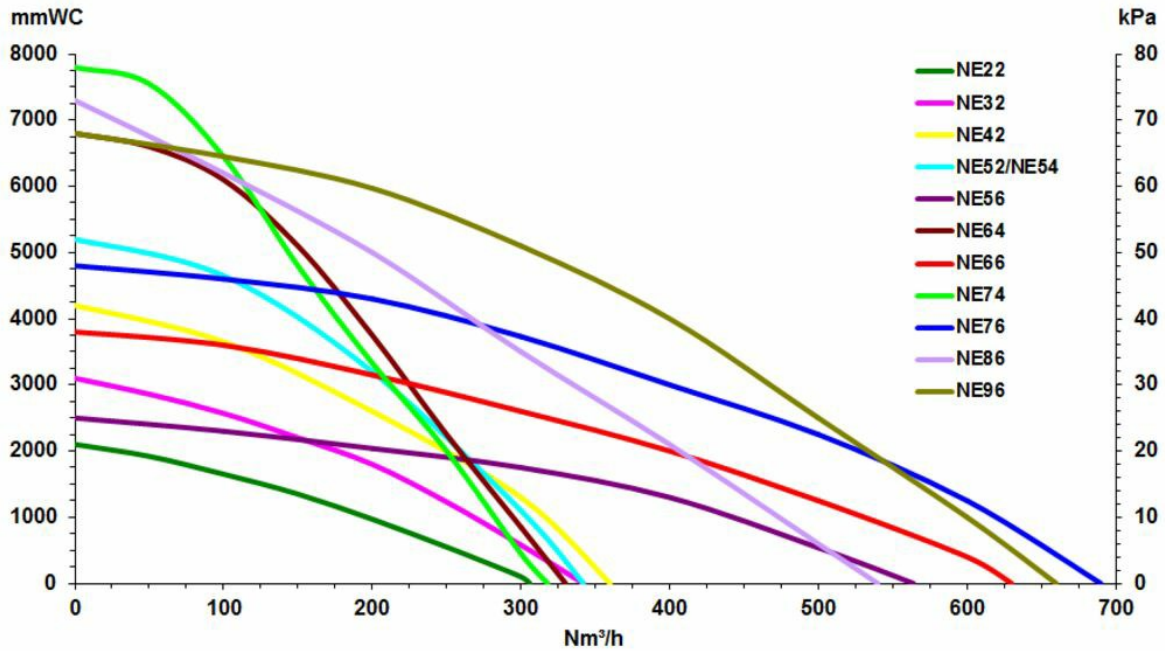

Air Powered ejectors All performance data are based on 7 bar supply pressure

Ejector/Hose dimension	ø51mm	ø63mm	ø76mm
NE64	2	2,4	N/A
NE74	2,3	2,7	N/A
NE76	1,7	2,7	3,6
NE96	2,6	3,6	4,9

Capacity (tonne/hour) with Blasting media 2,4kg/liter and 20m hose

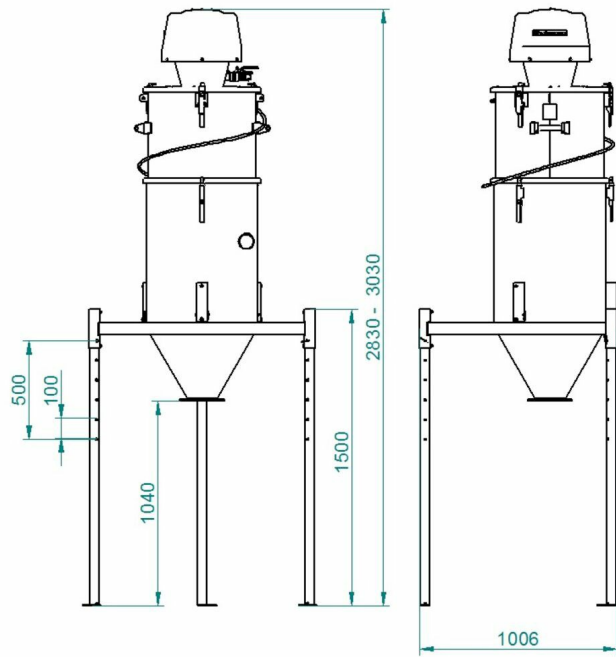

Dimensions with 1 500 mm legs

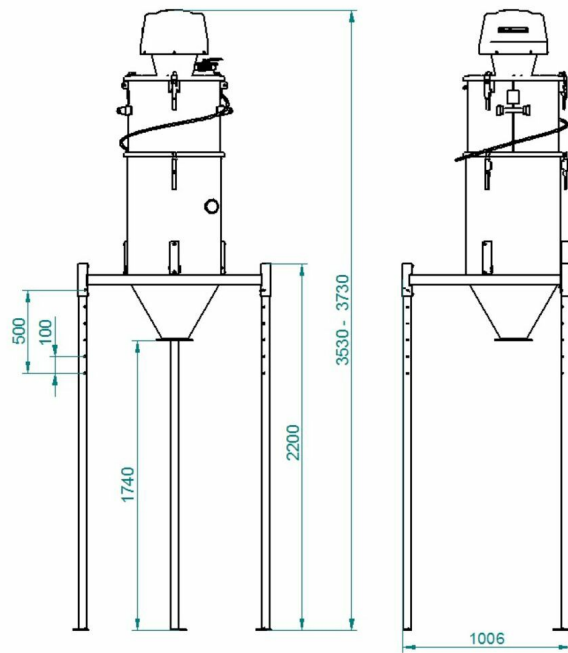

Dimensions with 2200 mm legs